

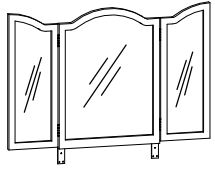

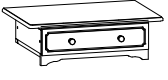

INTRUKSI PEMASANGAN



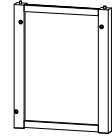

HELEN MIRROR TABLE

Components

1.	Cermin		1 Pc
2.	Meja		1 Pc
3.	Penutup Belakang		1 Pc

	Kiri	Kanan	
4.	Kaki Meja		2 Pc
5.	Kaki Bawah		4 Pc

Hardware

A.	Baut Jcbc M6 x 25mm		4 pc
B.	Baut Jcbc M6 x 35mm		2 pc
C.	Kunci L		1 pc
D.	Sekrup 6 x 5/8"		10 Pc

Step 1

1. Keluarkan Laci

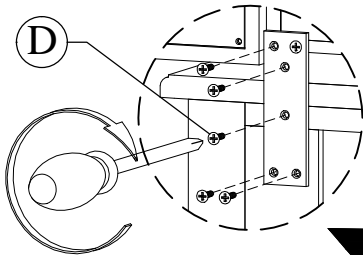
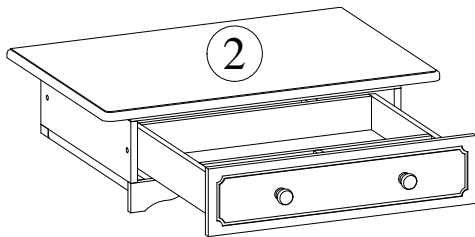

Finish

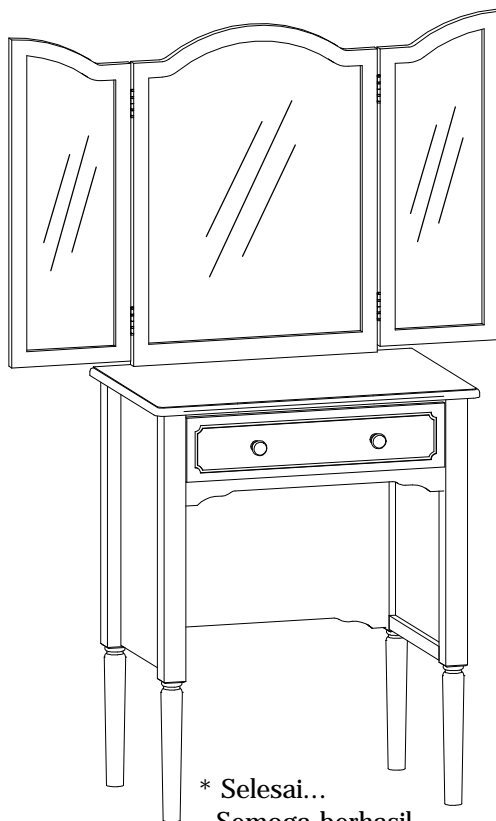

* Selesai...
Semoga berhasil.

Step 2

2.1. Pasang Peutup Belakang dan Kaki Meja Kanan dan Kiri sesuai lubang dowel yang tersedia

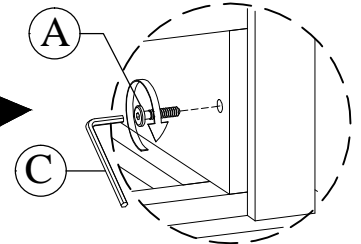

2.1. Rapatkan Kaki Kanan dan Kiri Meja menggunakan baut Jcbc M6 x 25. Putar kearah kanan hingga baut terpasang rapat memakai kunci L.

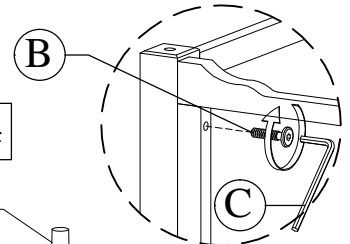

Step 5

Step 4

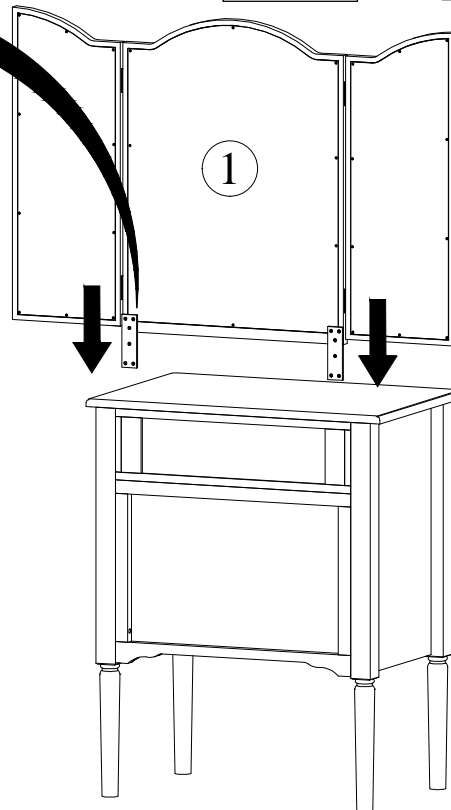

4.1. Rapatkan Penutup Belakang menggunakan baut Jcbc M6 x 35. Putar kearah kanan hingga baut terpasang rapat memakai kunci L.

4.2. Pasang Kaki Bawah sesuai lubang yang tersedia. Putar kearah kanan hingga kaki terpasang rapat

4.3 Kemudian masukkan kembali Laci pada Meja

5. Pasang cermin diatas meja. Kemudian pada bagian belakang rapatkan menggunakan sekrup 6 x 5/8". Putar kearah kanan hingga terpasang rapat memakai obeng